

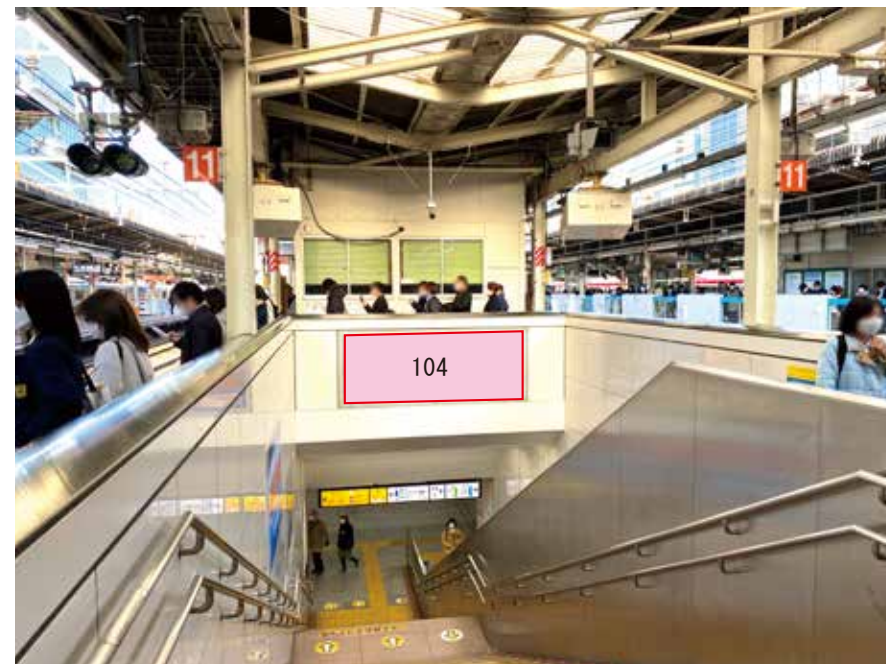

# 横浜駅 北口改札内 サインボード (0015-02-104)

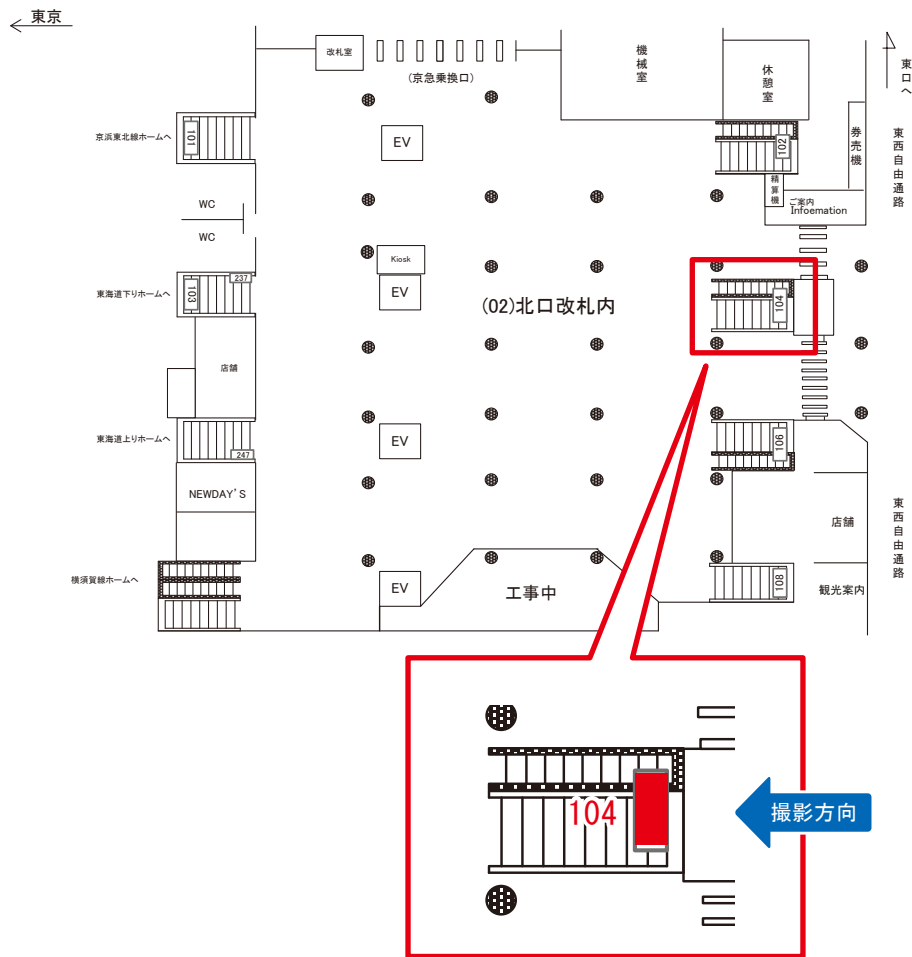

媒体番号	駅	場所	サイズ(H×W)	面数	月額定価	電気料金	点灯	返還日
0015-02-104	横浜	北口改札内	1.20×3.00	1	300,000円	3,800円	8:00~23:00	2021/12/31

※業種によっては規制がある場合がございますので、事前にご相談ください。

☆3基以上申込で半額媒体(月額定価より半額になります)

駅看板のサンエイ企画

電話 03-3355-3325

サンエイ企画

検索

# 横浜駅 北口改札内 サインボード (0015-02-108)

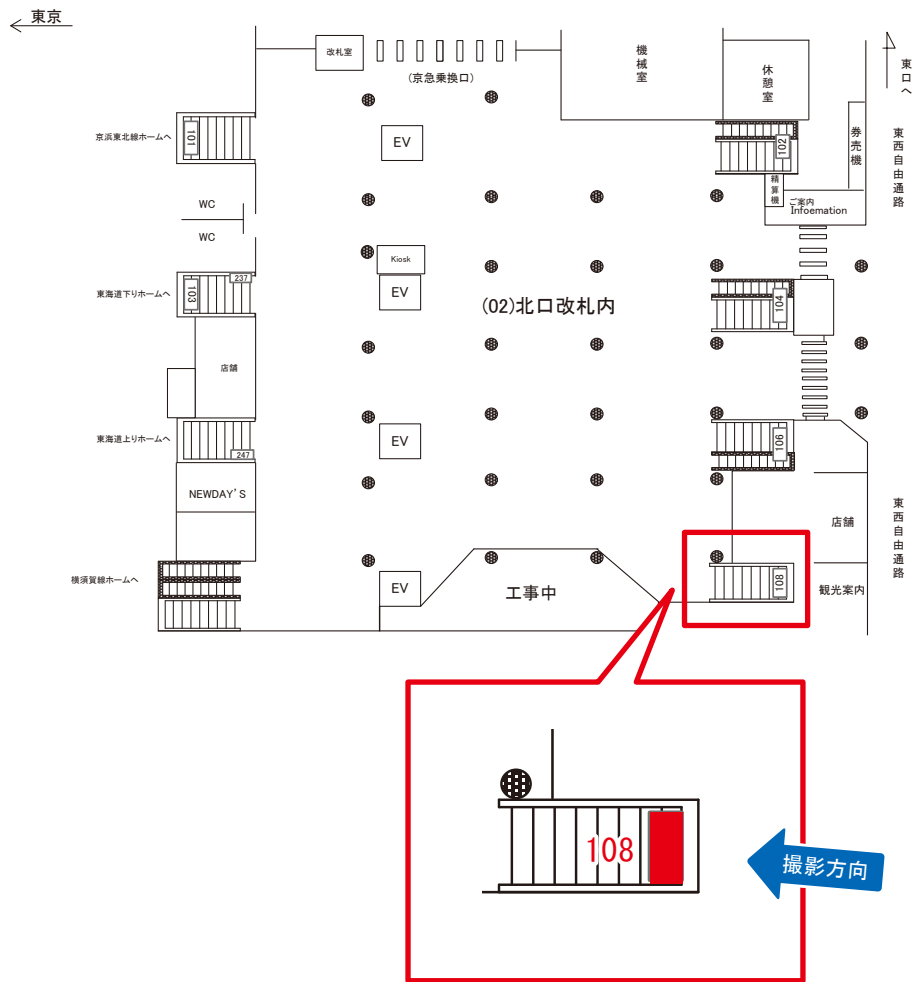

大船 →



媒体番号	駅	場所	サイズ(H×W)	面数	月額定価	電気料金	点灯	返還日
0015-02-108	横浜	北口改札内	1.20×3.00	1	260,000円	3,960円	8:00~23:00	2020/10/31

※業種によっては規制がある場合がございますので、事前にご相談ください。

☆1基でも半額媒体 (月額定価より半額になります)

駅看板のサンエイ企画

電話 03-3355-3325

サンエイ企画

検索

# 横浜駅 北口改札内 サインボード (0015-02-247)

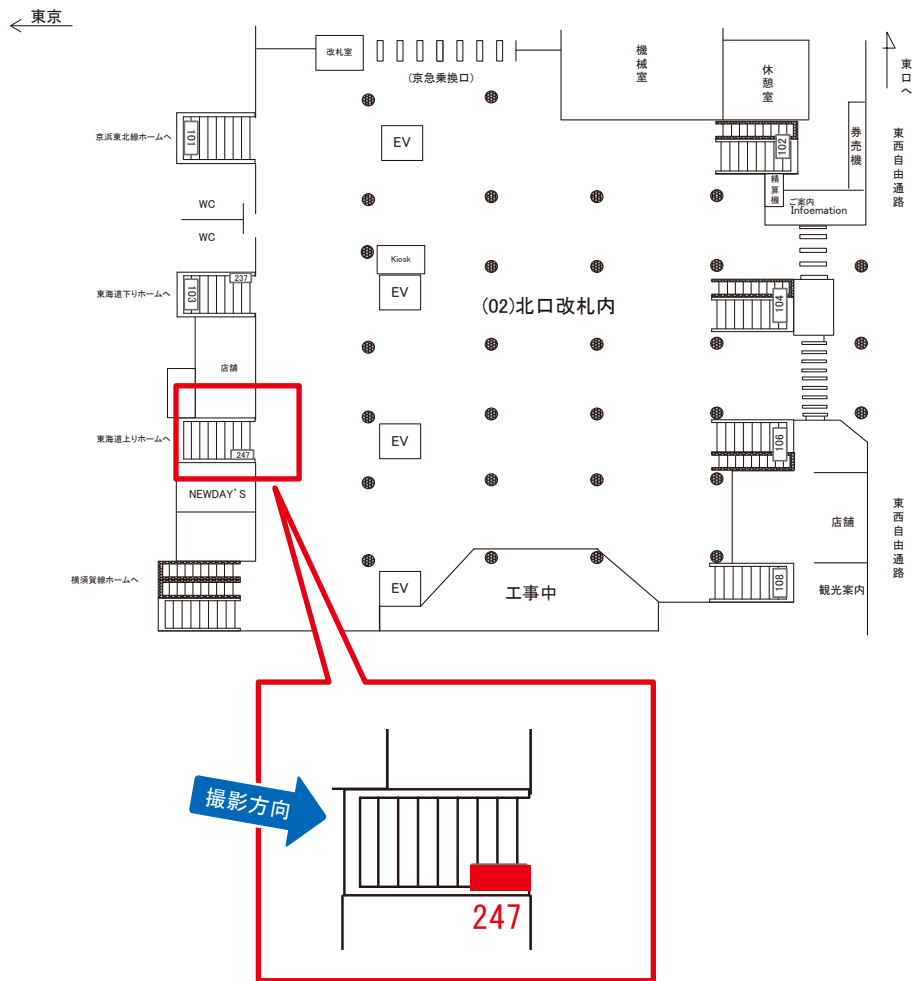

大船 →

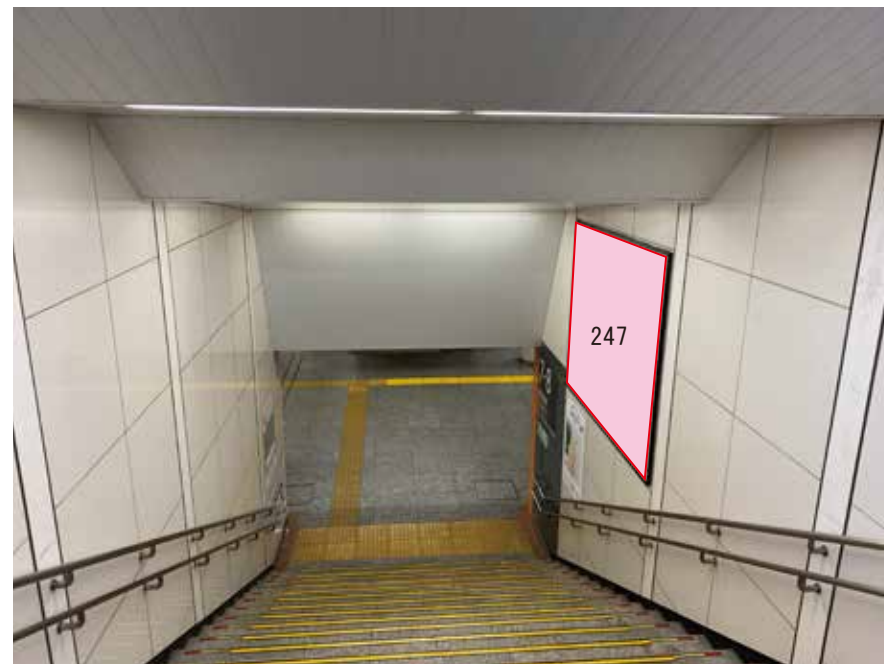

薄型横スライド方式 夜間作業

媒体番号	駅	場所	サイズ(H×W)	面数	月額定価	電気料金	点灯	返還日
0015-02-247	横浜	北口改札内	1.85 × 2.40	1	207,000円	—	—	2018/1/10

※業種によっては規制がある場合がございますので、事前にご相談ください。

☆1基でも半額媒体 (月額定価より半額になります)

駅看板のサンエイ企画

電話 03-3355-3325

サンエイ企画

検索



# 横浜駅 南口改札内 サインボード (0015-04-061)

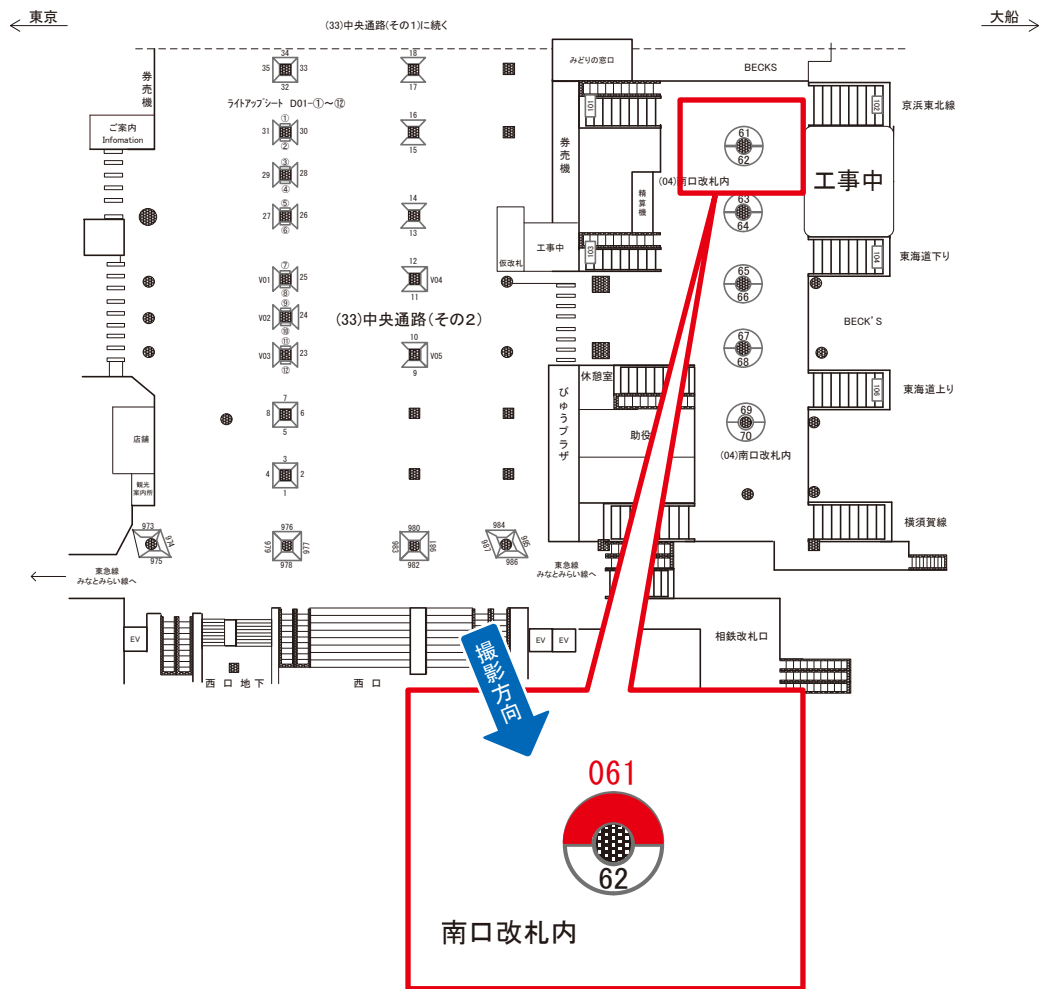

媒体番号	駅	場所	サイズ(H×W)	面数	月額定価	電気料金	点灯	返還日
0015-04-061	横浜	南口改札内	1.17×0.87	1	134,000円	2,150円	8:00~23:00	2019/7/10

※業種によっては規制がある場合がございますので、事前にご相談ください。

☆1基でも半額媒体(月額定価より半額になります)

駅看板のサンエイ企画

電話 03-3355-3325

サンエイ企画

検索

# 横浜駅 南口改札内 サインボード (0015-04-063)

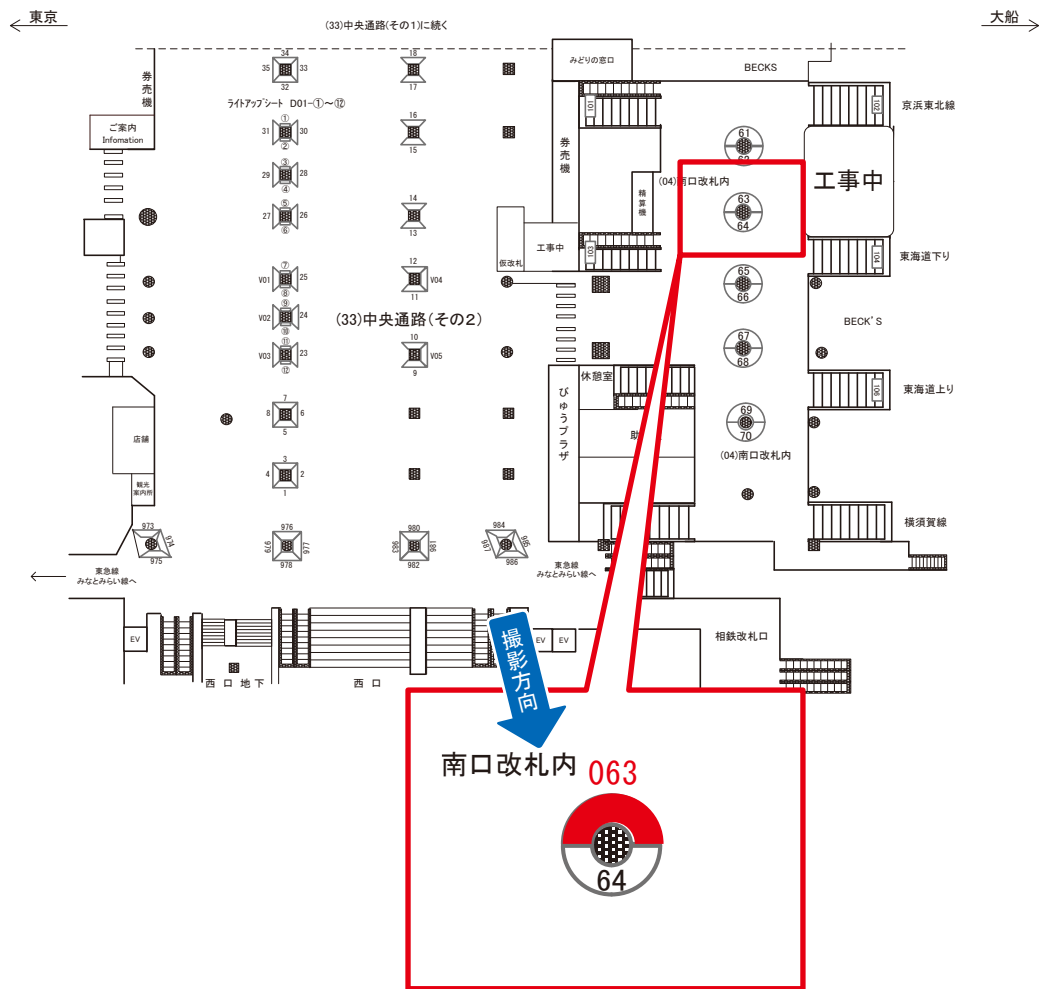

媒体番号	駅	場所	サイズ(H×W)	面数	月額定価	電気料金	点灯	返還日
0015-04-063	横浜	南口改札内	1.17×0.87	1	134,000円	2,150円	8:00~23:00	2022/11/30

※業種によっては規制がある場合がございますので、事前にご相談ください。

駅看板のサンエイ企画

電話 03-3355-3325

サンエイ企画

検索

# 横浜駅 南口改札内 サインボード (0015-04-068)

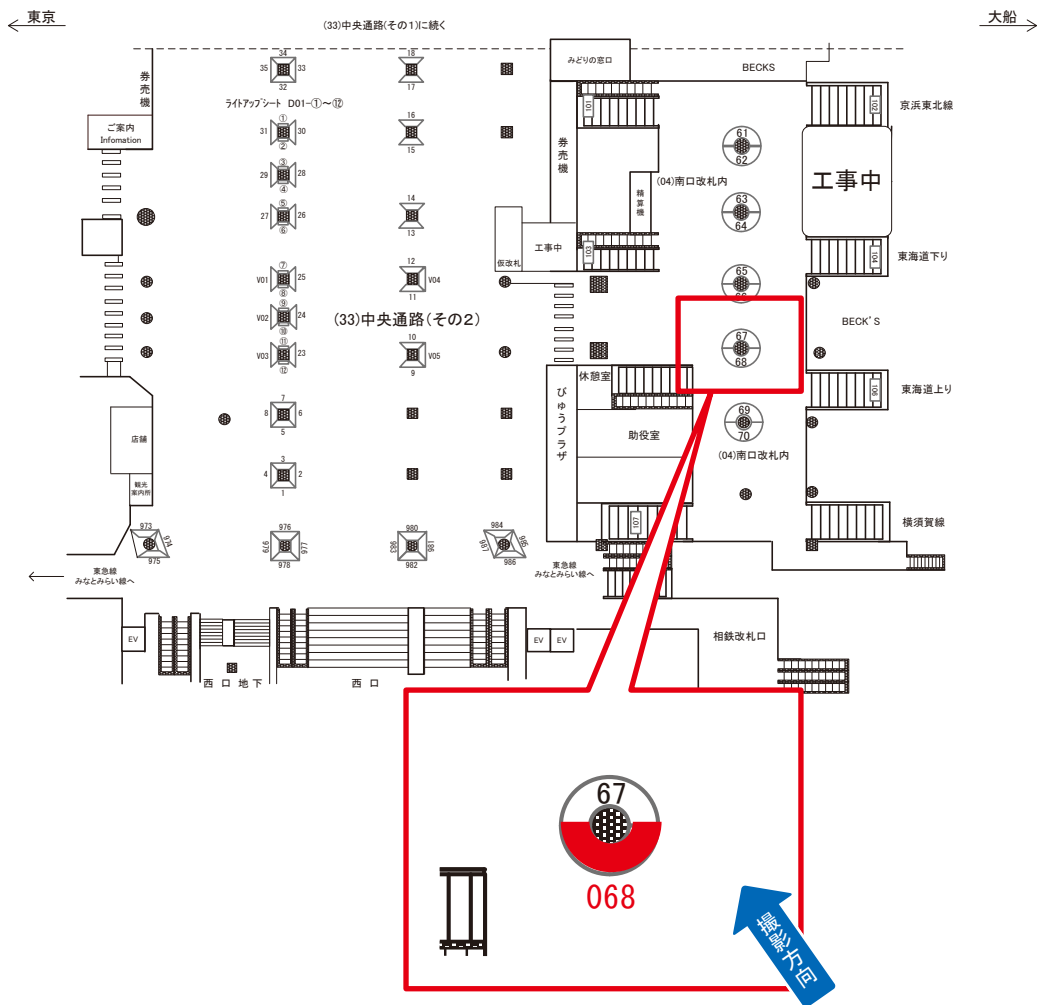

媒体番号	駅	場所	サイズ(H×W)	面数	月額定価	電気料金	点灯	返還日
0015-04-068	横浜	南口改札内	1.17×0.86	1	134,000円	2,150円	8:00~23:00	2021/3/31

※業種によっては規制がある場合がございますので、事前にご相談ください。

☆1基でも半額媒体(月額定価より半額になります)

駅看板のサンエイ企画

電話 03-3355-3325

サンエイ企画

検索

# 横浜駅 南口改札内 サインボード (0015-04-070)

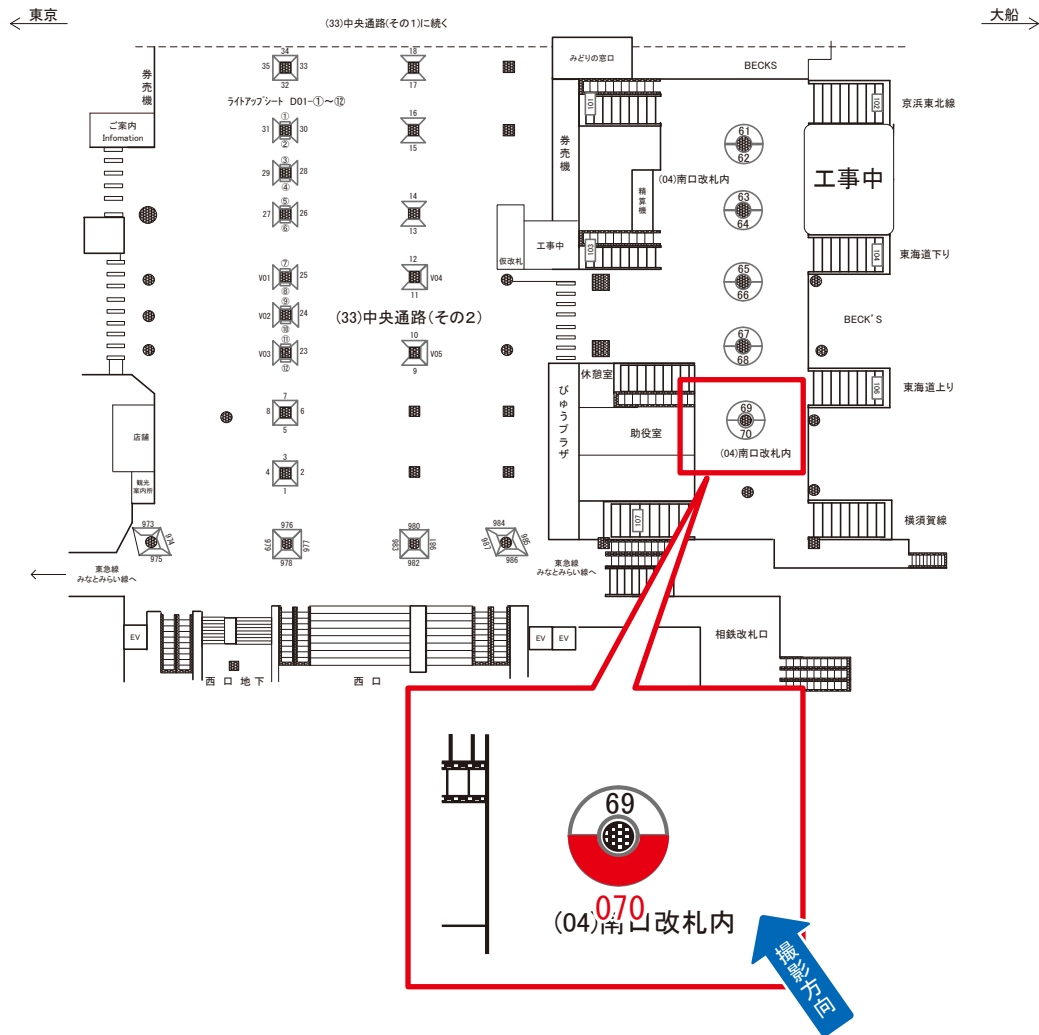

媒体番号	駅	場所	サイズ(H×W)	面数	月額定価	電気料金	点灯	返還日
0015-04-070	横浜	南口改札内	1.17×0.87	1	109,000円	2,150円	8:00~23:00	2011/2/28

※業種によっては規制がある場合がございますので、事前にご相談ください。

☆1基でも半額媒体(月額定価より半額になります)

駅看板のサンエイ企画

電話 03-3355-3325

サンエイ企画

検索



# 横浜駅 電車ホーム サインボード (0015-08-003)

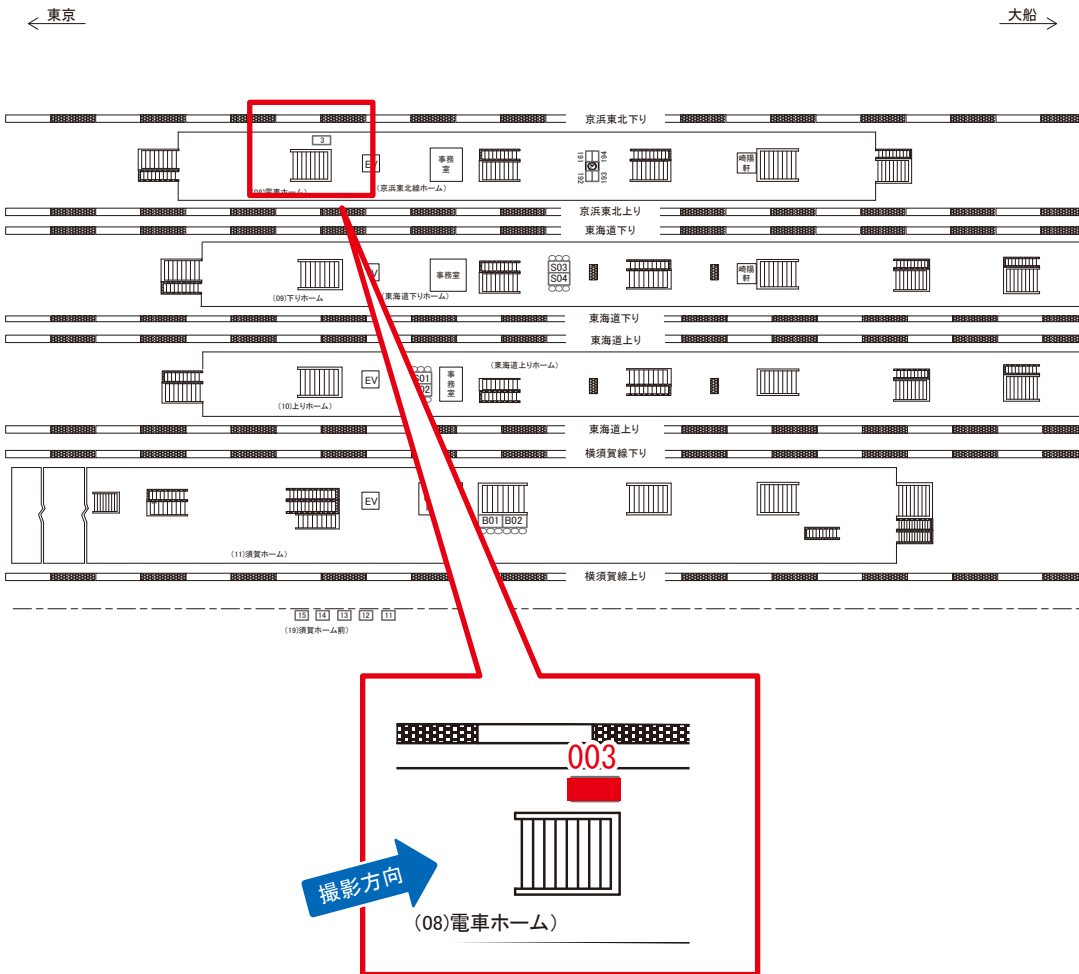

媒体番号	駅	場所	サイズ(H×W)	面数	月額定価	電気料金	点灯	返還日
0015-08-003	横浜	電車ホーム	0.75 × 3.50	1	272,000円	1,300円	日没～23:00	2022/03/31

※業種によっては規制がある場合がございますので、事前にご相談ください。

☆3基以上申込で半額媒体 (月額定価より半額になります)

駅看板のサンエイ企画

電話 03-3355-3325

サンエイ企画

検索

# 横浜駅 北通路改札 サインボード (0015-16-064)

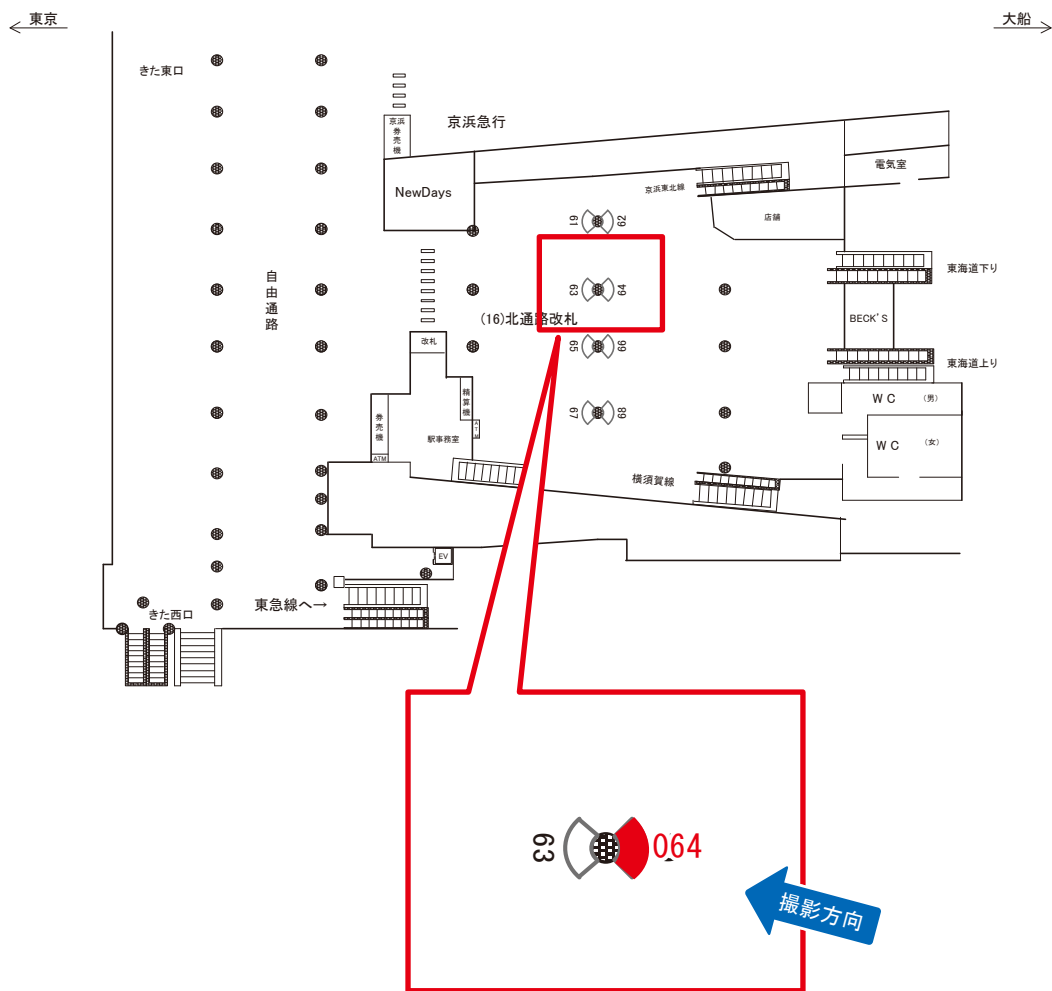

媒体番号	駅	場所	サイズ(H×W)	面数	月額定価	電気料金	点灯	返還日
0015-16-064	横浜	北通路改札	1.57×1.10	1	128,000円	2,810円	8:00~23:00	2021/3/31

※業種によっては規制がある場合がございますので、事前にご相談ください。

☆1基でも半額媒体(月額定価より半額になります)

駅看板のサンエイ企画

電話 03-3355-3325

サンエイ企画

検索

# 横浜駅 北通路改札 サインボード (0015-16-065)

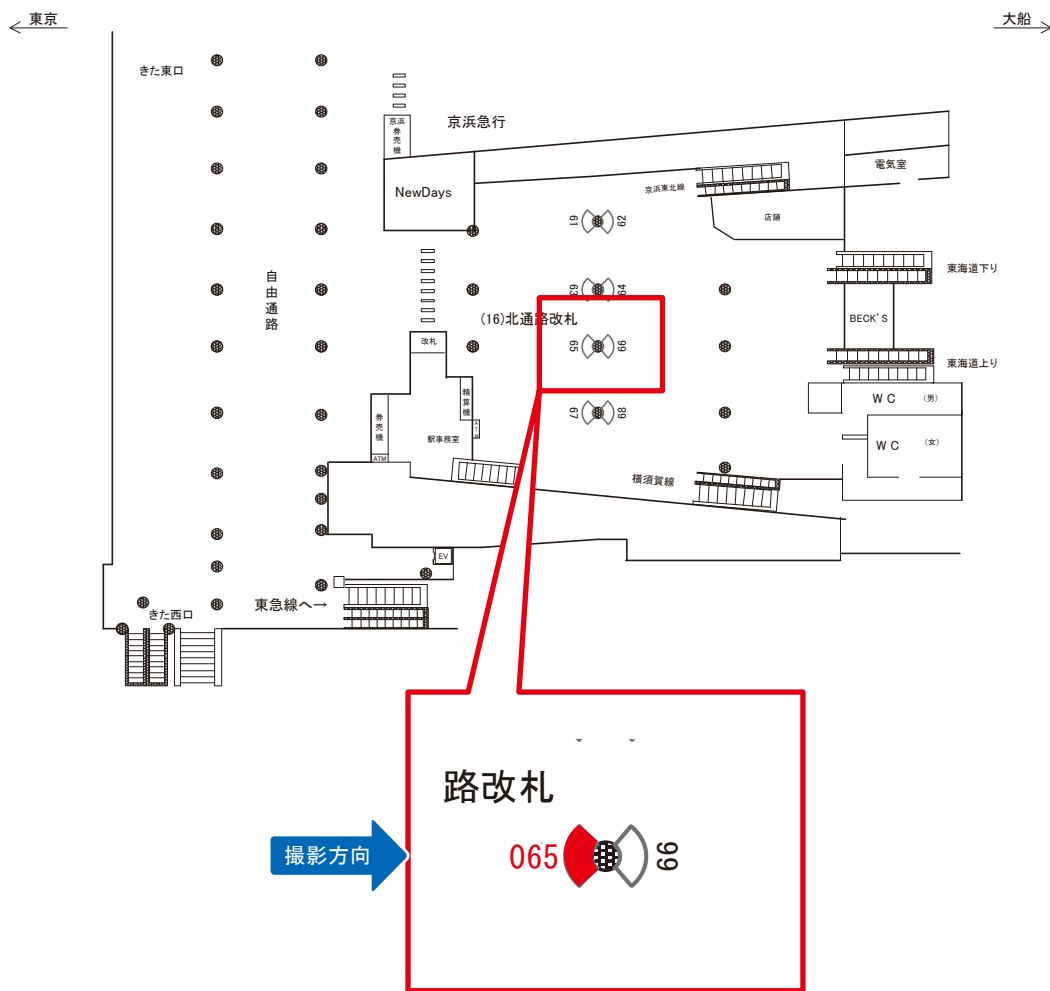

媒体番号	駅	場所	サイズ(H×W)	面数	月額定価	電気料金	点灯	返還日
0015-16-065	横浜	北通路改札	1.57×1.10	1	108,000円	2,810円	8:00~23:00	2022/10/10

※業種によっては規制がある場合がございますので、事前にご相談ください。

駅看板のサンエイ企画

電話 03-3355-3325

サンエイ企画

検索

# 横浜駅 北通路改札 サインボード (0015-16-067)

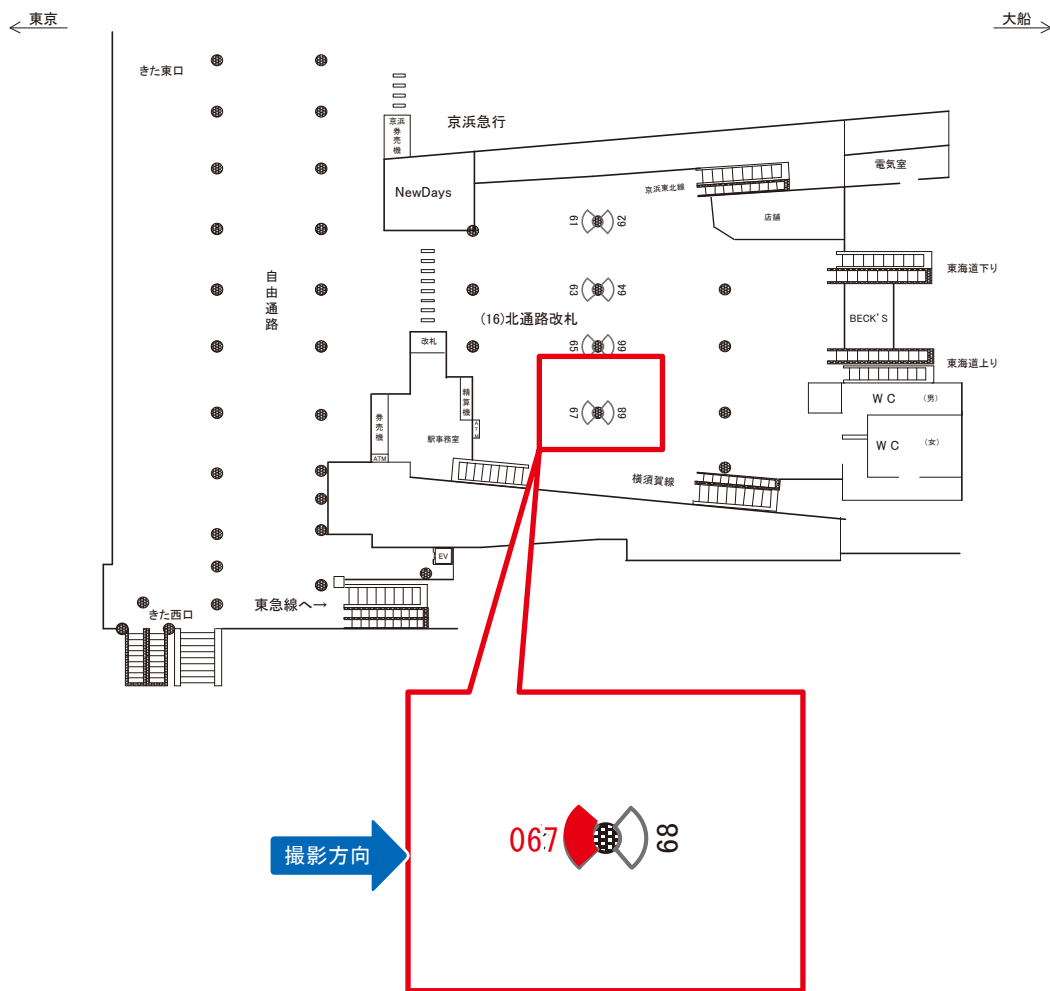

媒体番号	駅	場所	サイズ(H×W)	面数	月額定価	電気料金	点灯	返還日
0015-16-067	横浜	北通路改札	1.57×1.10	1	93,000円	2,810円	8:00~23:00	2020/09/30

※業種によっては規制がある場合がございますので、事前にご相談ください。

☆1基でも半額媒体 (月額定価より半額になります)

駅看板のサンエイ企画

電話 03-3355-3325

サンエイ企画

検索



# 横浜駅 須賀ホーム前 サインボード (0015-19-012)

← 東京

大船 →

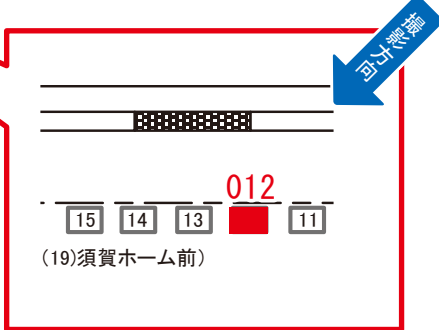
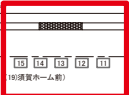
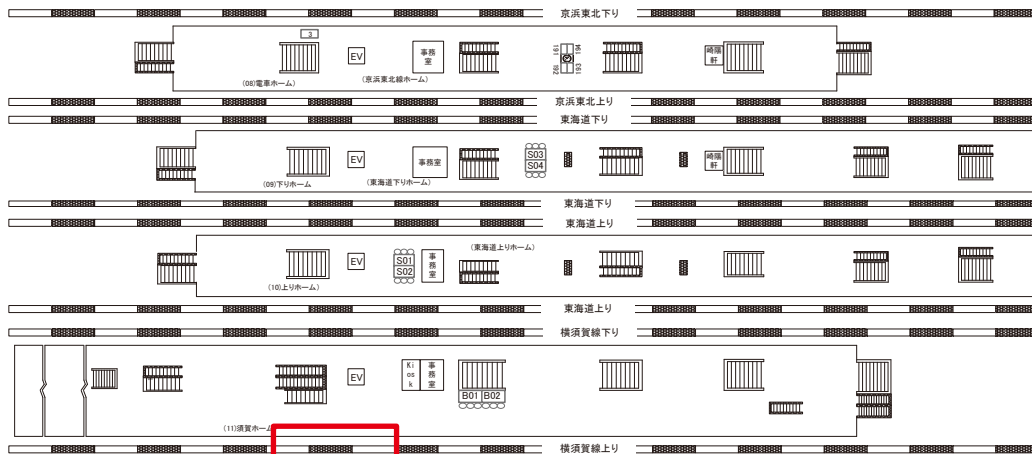

媒体番号	駅	場所	サイズ(H×W)	面数	月額定価	電気料金	点灯	返還日
0015-19-012	横浜	須賀ホーム前	1.50×2.10	1	120,000円	3,470円	8:00~23:00	2022/02/28

※業種によっては規制がある場合がございますので、事前にご相談ください。

☆3基以上申込で半額媒体 (月額定価より半額になります)

駅看板のサンエイ企画

電話 03-3355-3325

サンエイ企画

検索

# 横浜駅 須賀ホーム前 サインボード (0015-19-013)

← 東京

大船 →

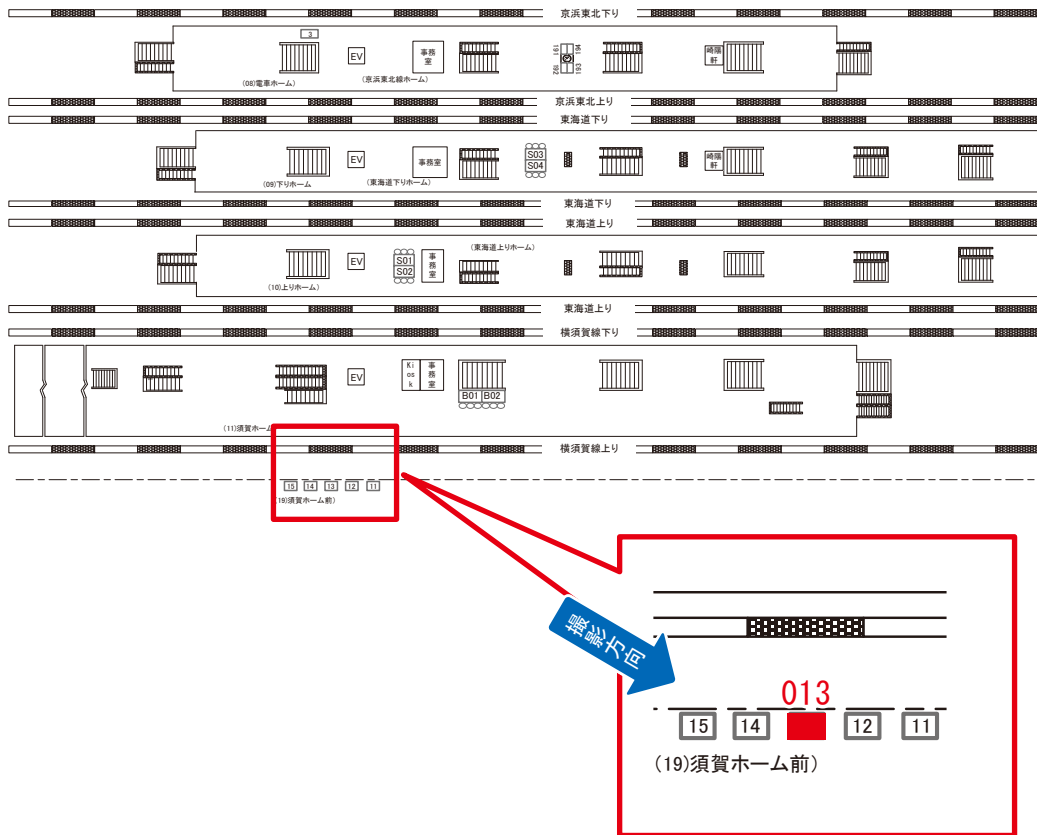

媒体番号	駅	場所	サイズ(H×W)	面数	月額定価	電気料金	点灯	返還日
0015-19-013	横浜	須賀ホーム前	1.50×2.10	1	120,000円	3,470円	8:00~23:00	2021/1/10

※業種によっては規制がある場合がございますので、事前にご相談ください。

☆1基でも半額媒体 (月額定価より半額になります)

駅看板のサンエイ企画

電話 03-3355-3325

サンエイ企画

検索

# 横浜駅 南改札 サインボード (0015-34-010)

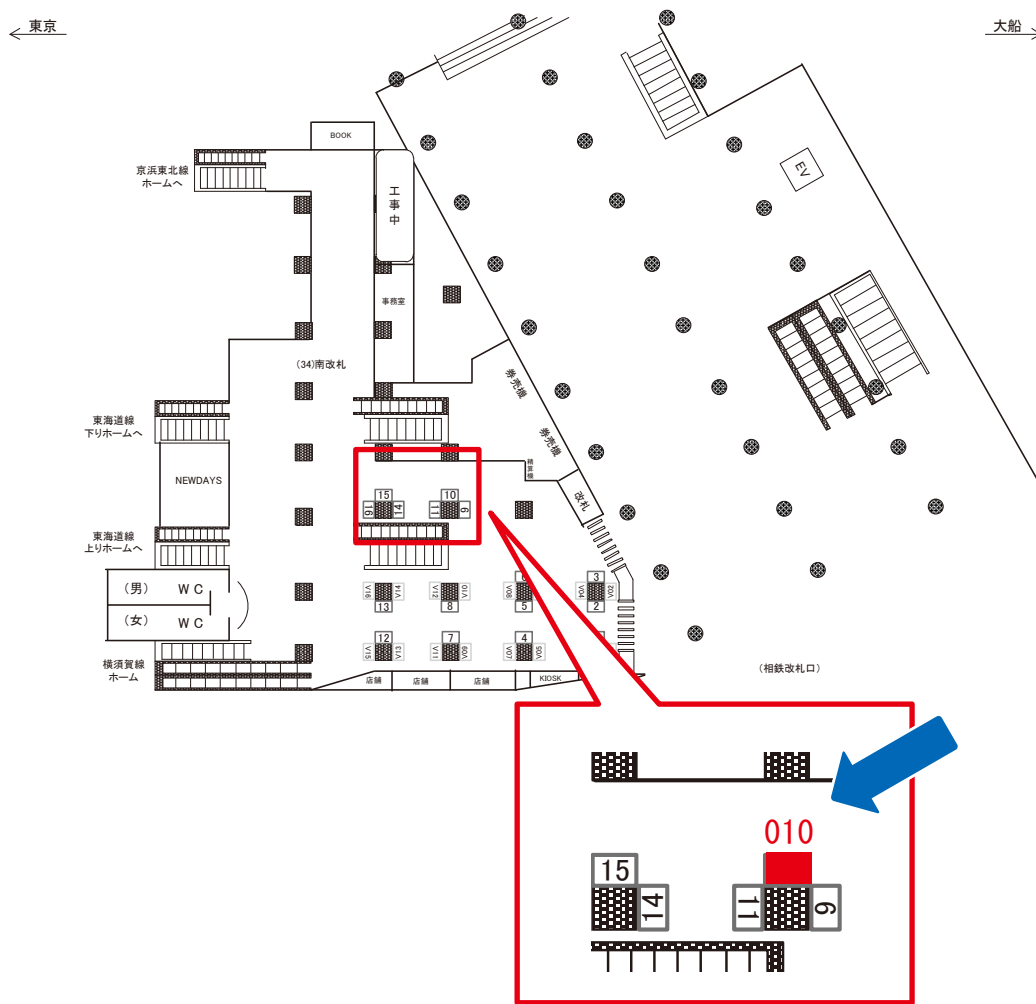

媒体番号	駅	場所	サイズ(H×W)	面数	月額定価	電気料金	点灯	返還日
0015-34-010	横浜	南改札	1.54 × 1.11	1	60,000円	1,650円	8:00~23:00	2020/07/20

※業種によっては規制がある場合がございますので、事前にご相談ください。

☆1基でも半額媒体(月額定価より半額になります)

駅看板のサンエイ企画

電話 03-3355-3325

サンエイ企画

検索

# 横浜駅 南改札 サインボード (0015-34-011)

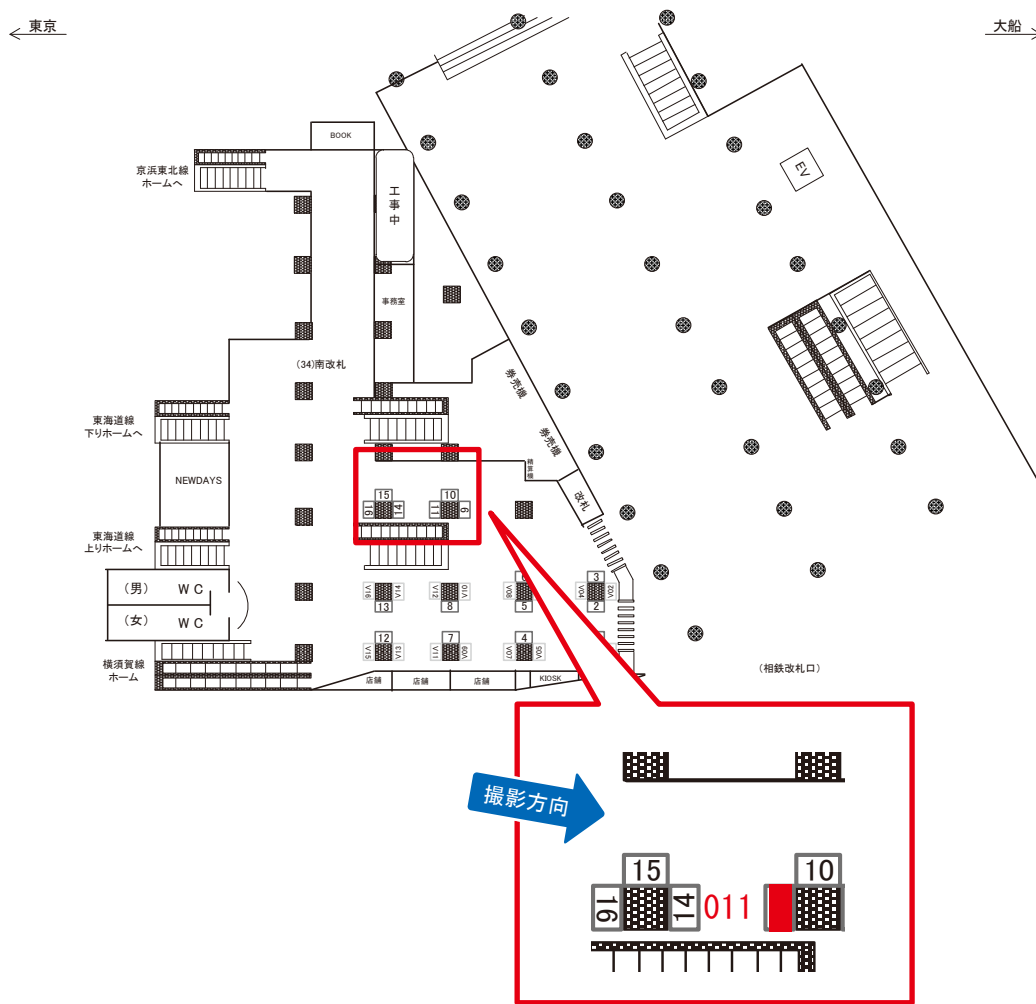

媒体番号	駅	場所	サイズ(H×W)	面数	月額定価	電気料金	点灯	返還日
0015-34-011	横浜	南改札	1.54 × 1.11	1	130,000円	1,650円	8:00~23:00	2020/05/20

※業種によっては規制がある場合がございますので、事前にご相談ください。

☆1基でも半額媒体(月額定価より半額になります)

駅看板のサンエイ企画

電話 03-3355-3325

サンエイ企画

検索



# 横浜駅 南改札 サインボード (0015-34-013)

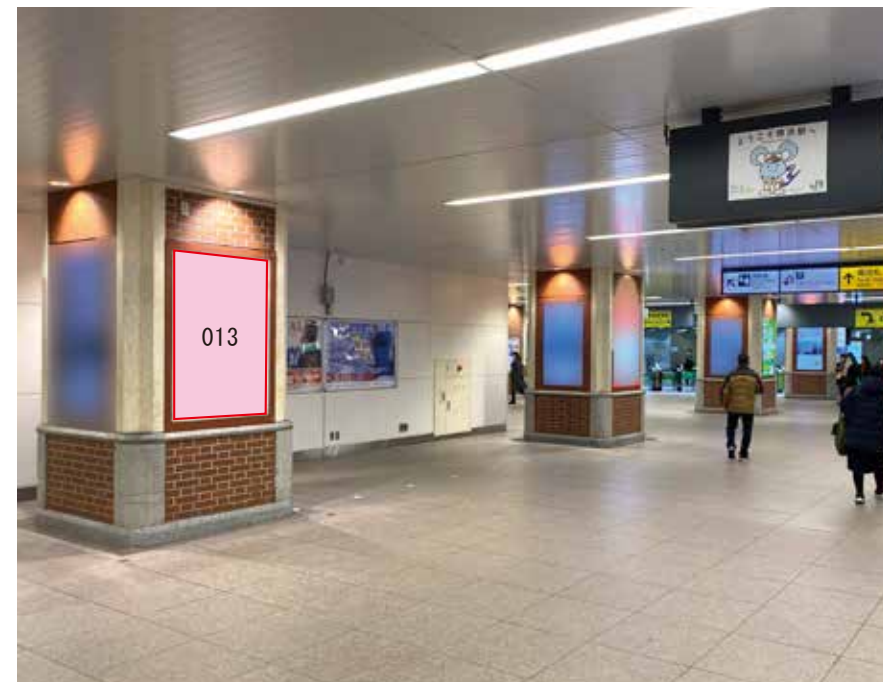
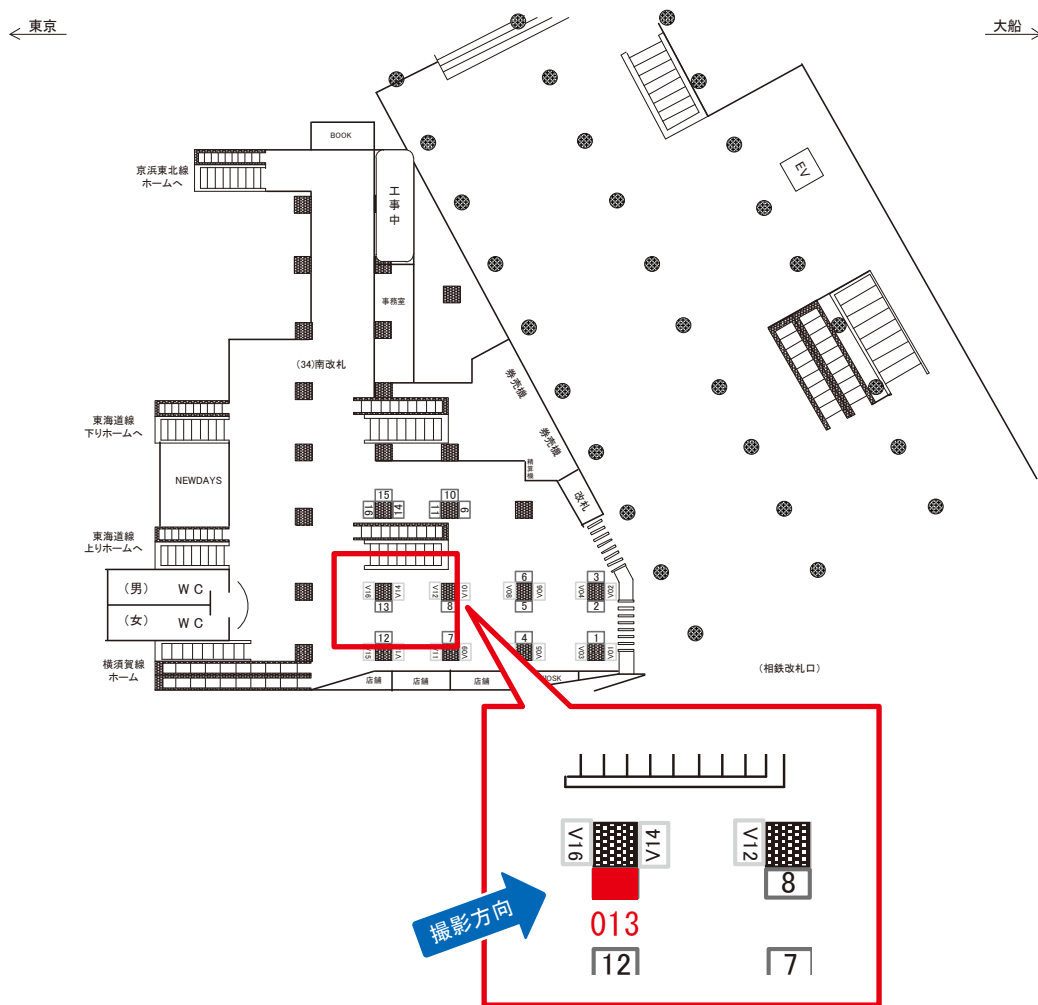

媒体番号	駅	場所	サイズ(H×W)	面数	月額定価	電気料金	点灯	返還日
0015-34-013	横浜	南改札	1.54 × 1.11	1	130,000円	1,650円	8:00~23:00	2020/05/20

※業種によっては規制がある場合がございますので、事前にご相談ください。

☆1基でも半額媒体(月額定価より半額になります)

駅看板のサンエイ企画

電話 03-3355-3325

サンエイ企画

検索

# 横浜駅 南改札 サインボード (0015-34-014)

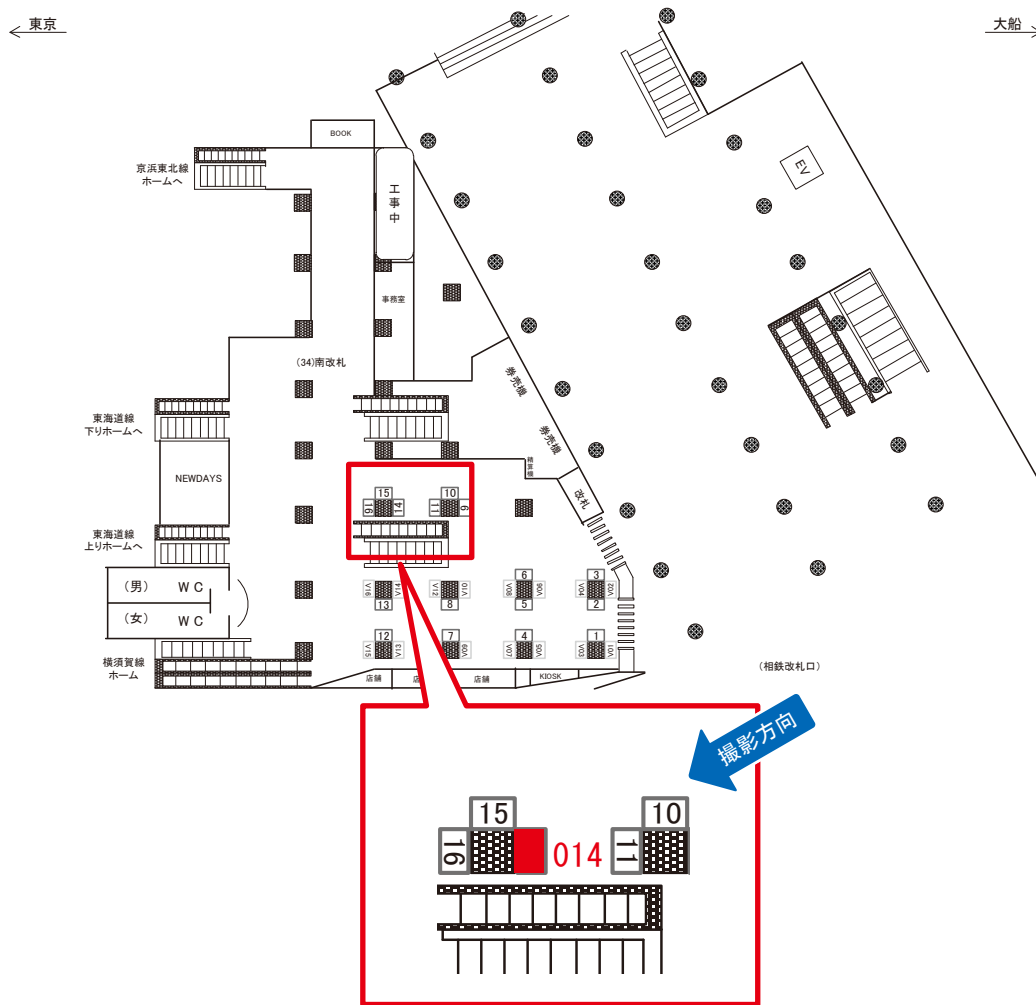

媒体番号	駅	場所	サイズ(H×W)	面数	月額定価	電気料金	点灯	返還日
0015-34-014	横浜	南改札	1.54 × 1.11	1	130,000円	1,650円	8:00~23:00	2020/05/20

※業種によっては規制がある場合がございますので、事前にご相談ください。

☆1基でも半額媒体(月額定価より半額になります)

駅看板のサンエイ企画

電話 03-3355-3325

サンエイ企画

検索

# 横浜駅 中央通路 サインボード (0015-33-036)

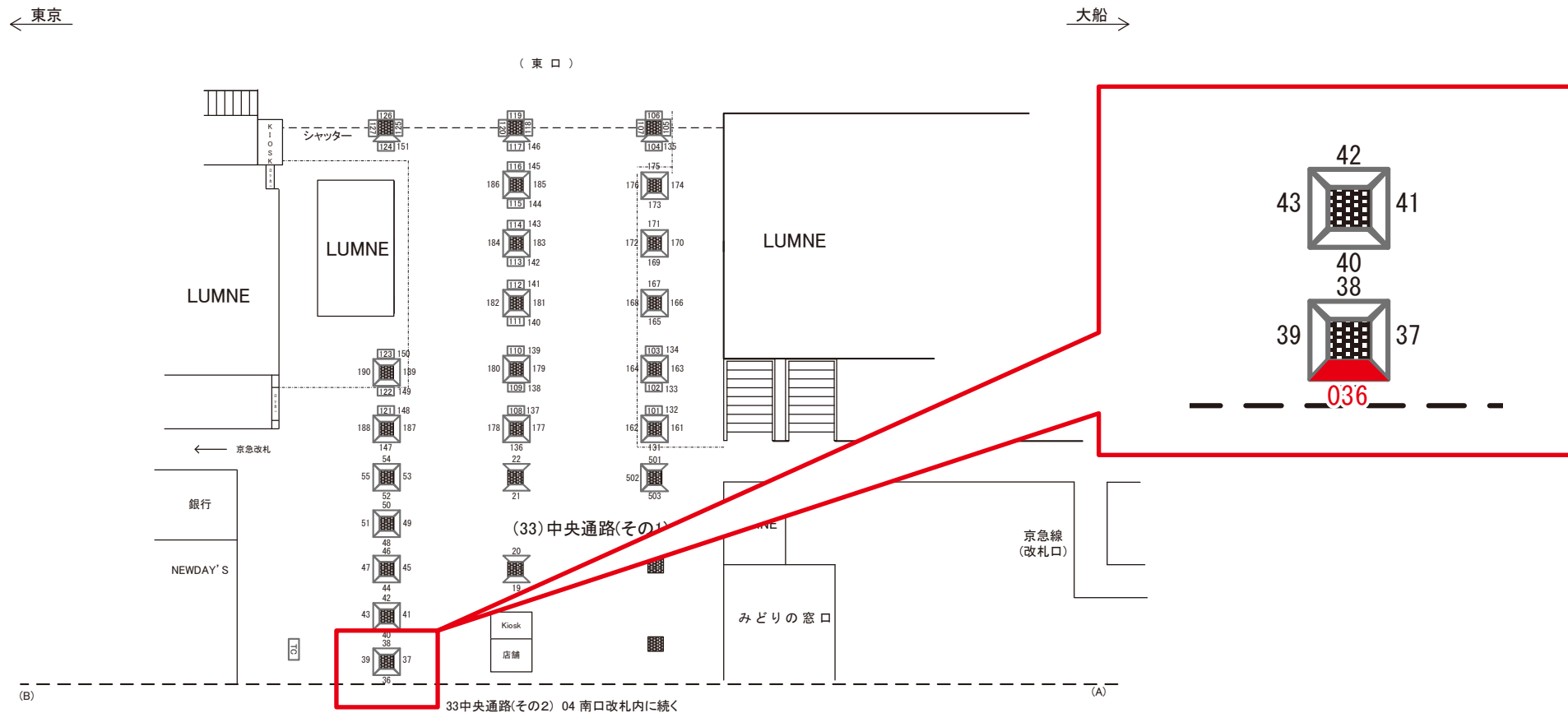

媒体番号	駅	場所	サイズ(H×W)	面数	月額定価	電気料金	点灯	返還日
0015-33-036	横浜	中央通路	1.69 × 0.82	1	300,000円	1,980円	8:00~23:00	2022/09/30

※業種によっては規制がある場合がございますので、事前にご相談ください。

駅看板のサンエイ企画

電話 03-3355-3325

サンエイ企画

検索

# 横浜駅 中央通路 サインボード (0015-33-037)

← 東京

大船 →

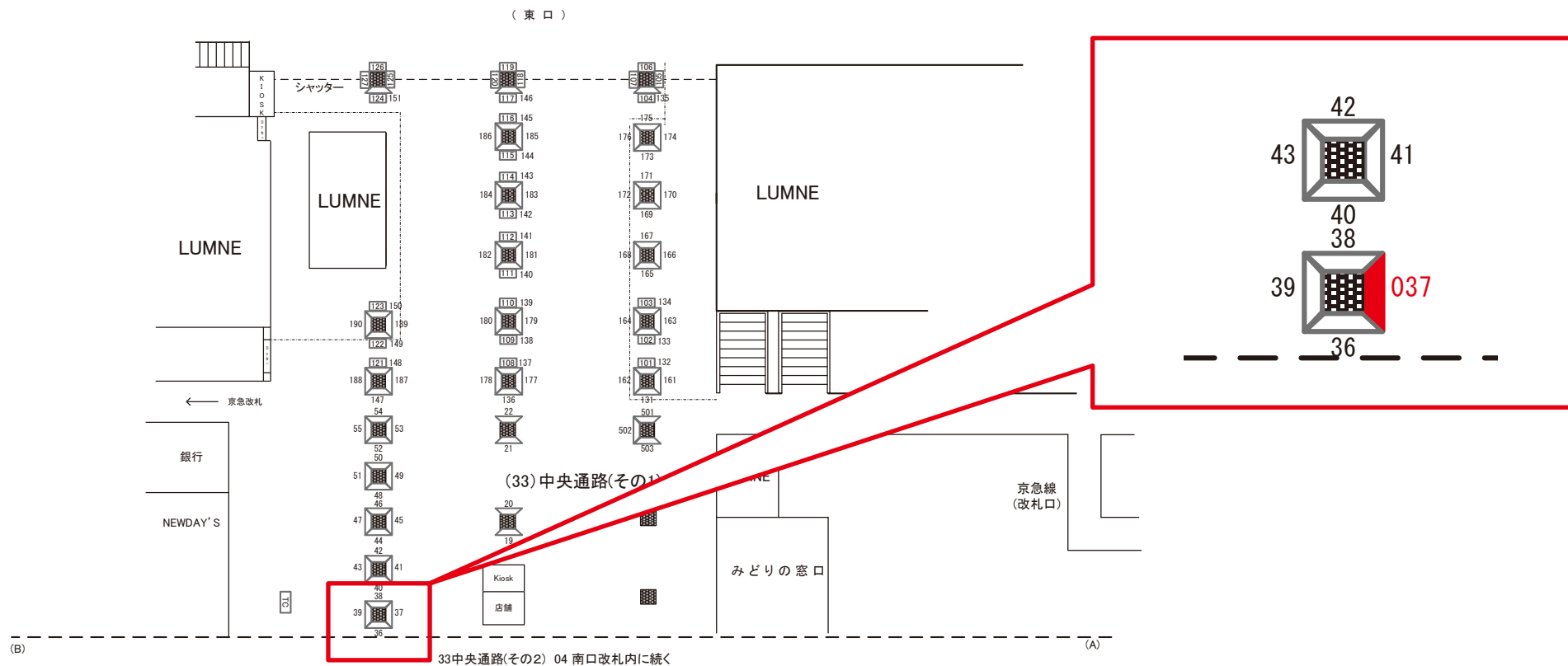

媒体番号	駅	場所	サイズ(H×W)	面数	月額定価	電気料金	点灯	返還日
0015-33-037	横浜	中央通路	1.69×0.82	1	300,000円	1,980円	8:00~23:00	2022/12/31

※業種によっては規制がある場合がございますので、事前にご相談ください。

駅看板のサンエイ企画

電話 03-3355-3325

サンエイ企画

検索



# 横浜駅 中央通路 サインボード (0015-33-040)

← 東京

大船 →

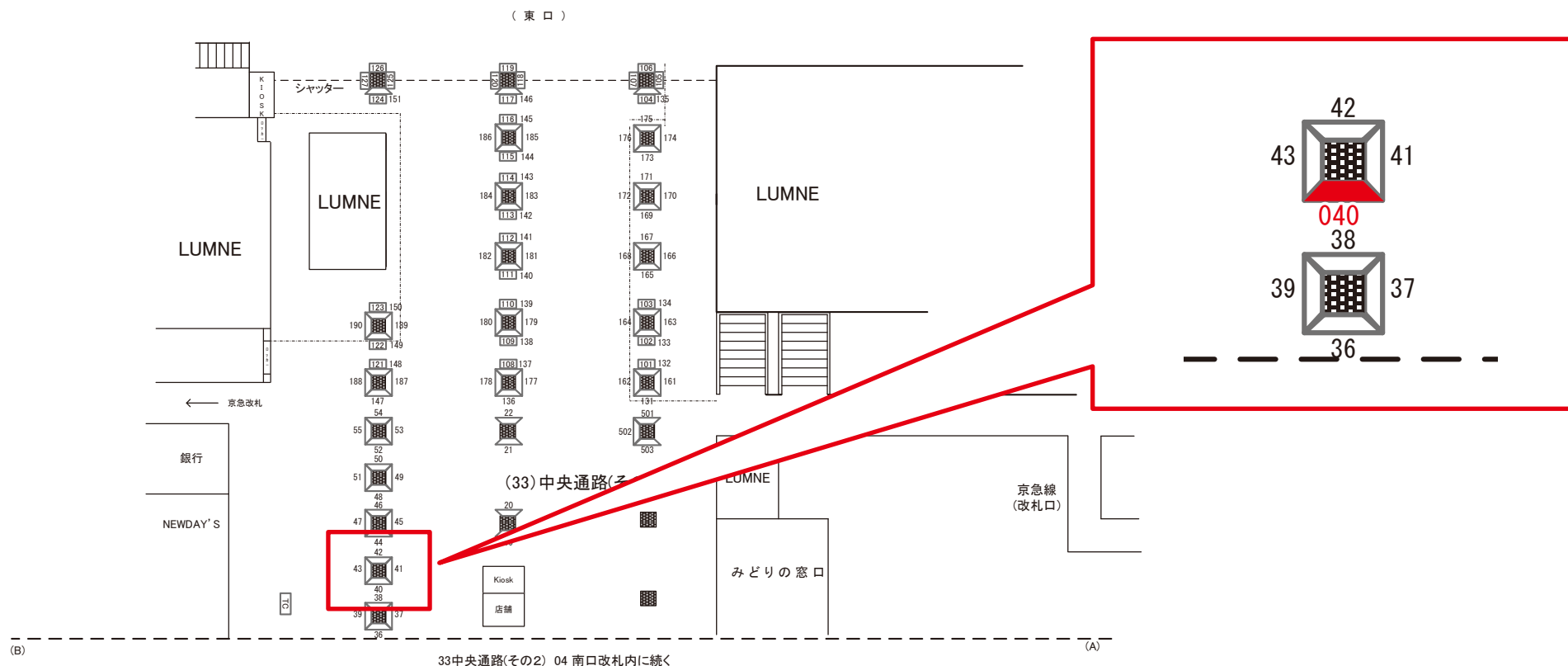

媒体番号	駅	場所	サイズ(H×W)	面数	月額定価	電気料金	点灯	返還日
0015-33-040	横浜	中央通路	1.69 × 0.82	1	300,000円	1,980円	8:00~23:00	2022/06/30

※業種によっては規制がある場合がございますので、事前にご相談ください。

駅看板のサンエイ企画

電話 03-3355-3325

サンエイ企画

検索

# 横浜駅 中央通路 サインボード (0015-33-047)

← 東京

大船 →

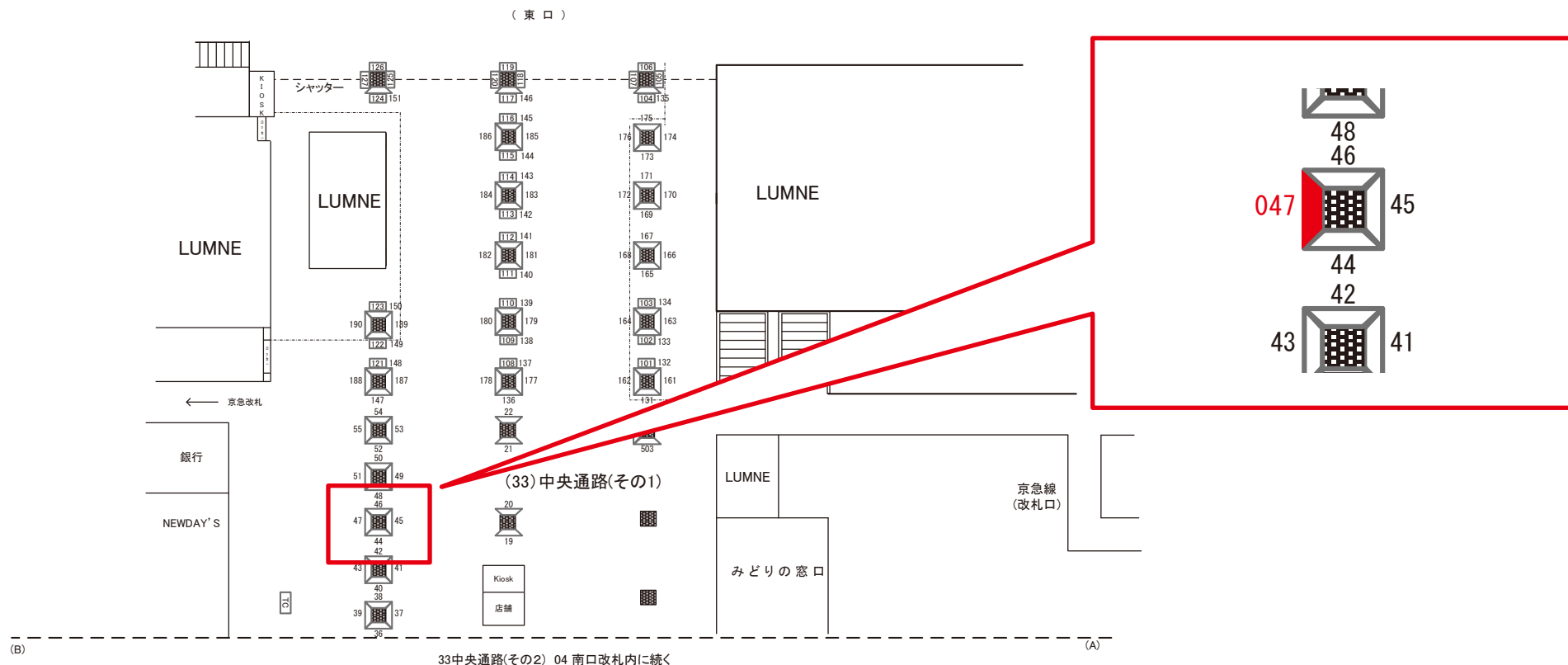

媒体番号	駅	場所	サイズ(H×W)	面数	月額定価	電気料金	点灯	返還日
0015-33-047	横浜	中央通路	1.69 × 0.82	1	300,000円	1,980円	8:00~23:00	2022/08/31

※業種によっては規制がある場合がございますので、事前にご相談ください。

駅看板のサンエイ企画

電話 03-3355-3325

サンエイ企画

検索

# 横浜駅 中央通路 サインボード (0015-33-048)

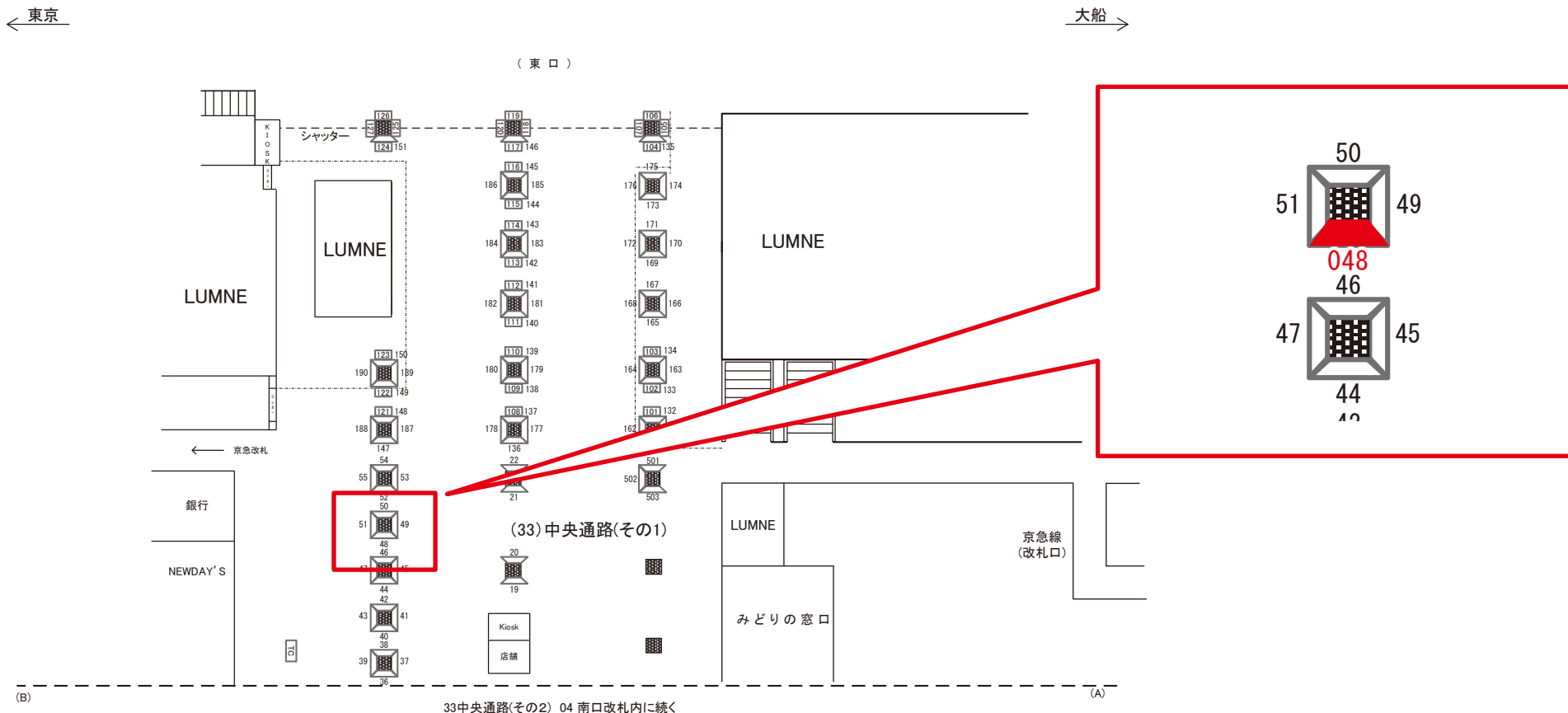

媒体番号	駅	場所	サイズ(H×W)	面数	月額定価	電気料金	点灯	返還日
0015-33-048	横浜	中央通路	1.69×0.82	1	300,000円	1,980円	8:00~23:00	2021/09/10

※業種によっては規制がある場合がございますので、事前にご相談ください。

☆1基でも半額媒体 (月額定価より半額になります)

駅看板のサンエイ企画

電話 03-3355-3325

サンエイ企画

検索

# 横浜駅 中央通路 サインボード (0015-33-052)

← 東京

大船 →

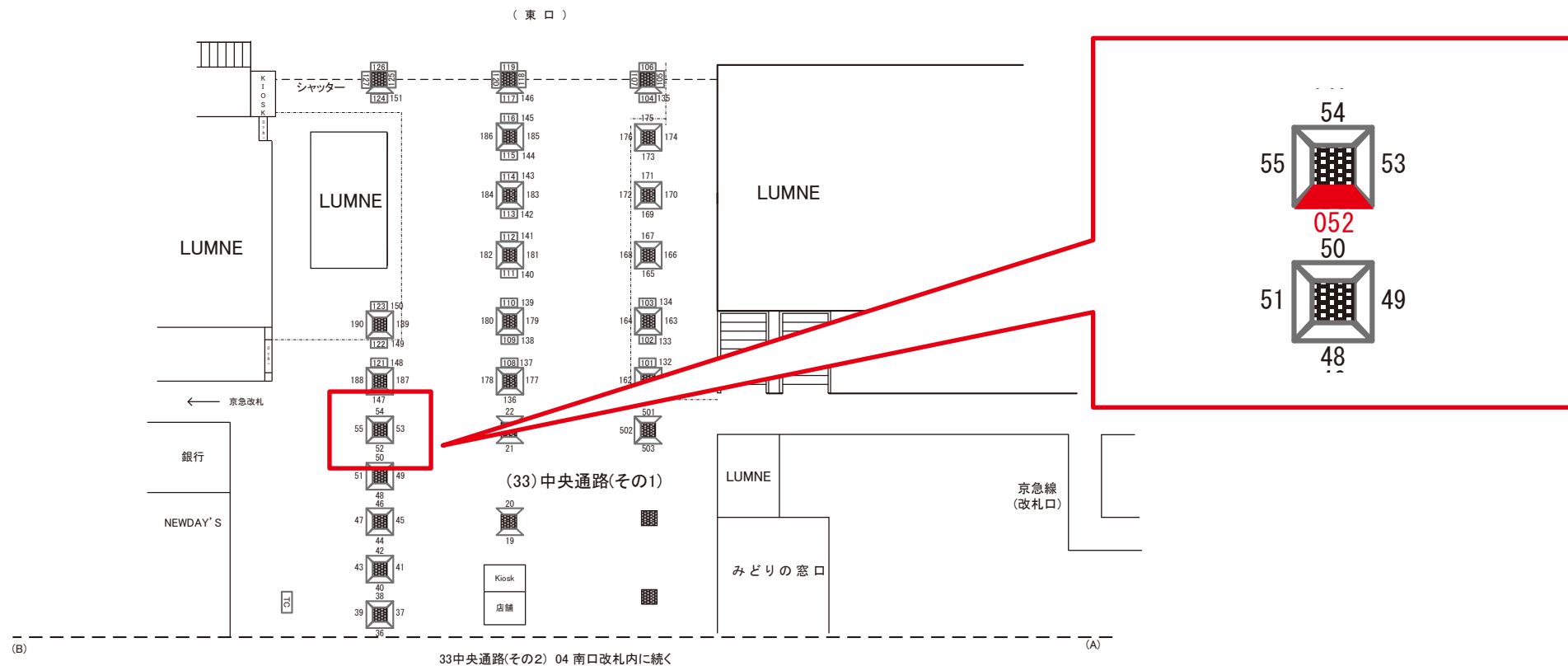

媒体番号	駅	場所	サイズ(H×W)	面数	月額定価	電気料金	点灯	返還日
0015-33-052	横浜	中央通路	1.69 × 0.82	1	300,000円	1,980円	8:00~23:00	2021/03/31

※業種によっては規制がある場合がございますので、事前にご相談ください。

☆1基でも半額媒体 (月額定価より半額になります)

駅看板のサンエイ企画

電話 03-3355-3325

サンエイ企画

検索



# 横浜駅 中央通路 サインボード (0015-33-053)

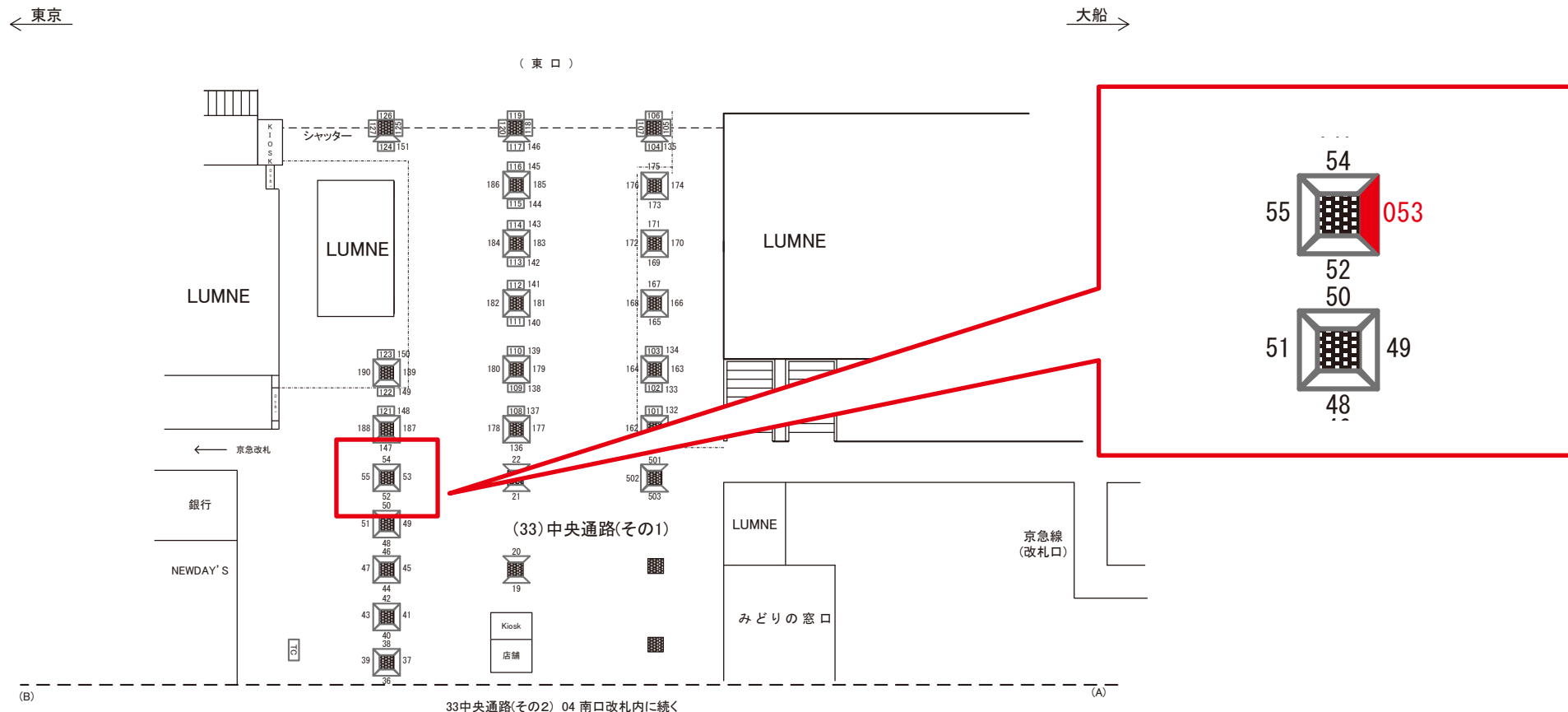

媒体番号	駅	場所	サイズ(H×W)	面数	月額定価	電気料金	点灯	返還日
0015-33-053	横浜	中央通路	1.69×0.82	1	300,000円	1,980円	8:00~23:00	2021/12/10

※業種によっては規制がある場合がございますので、事前にご相談ください。

☆1基でも半額媒体 (月額定価より半額になります)

駅看板のサンエイ企画

電話 03-3355-3325

サンエイ企画

検索

# 横浜駅 中央通路 サインボード (0015-33-055)

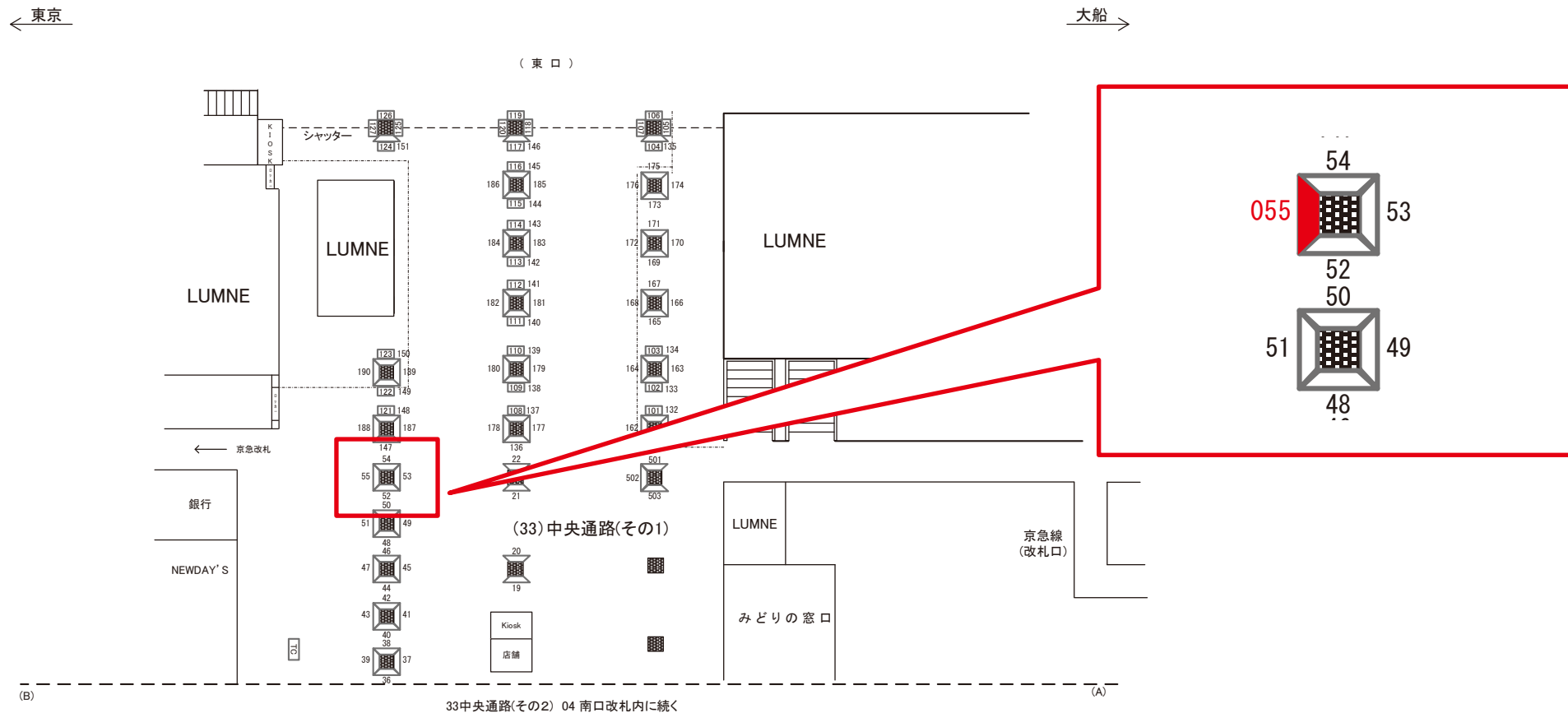

媒体番号	駅	場所	サイズ(H×W)	面数	月額定価	電気料金	点灯	返還日
0015-33-055	横浜	中央通路	1.69 × 0.82	1	300,000円	1,980円	8:00~23:00	2020/07/20

※業種によっては規制がある場合がございますので、事前にご相談ください。

☆1基でも半額媒体 (月額定価より半額になります)

駅看板のサンエイ企画

電話 03-3355-3325

サンエイ企画

検索

# 横浜駅 中央通路 サインボード (0015-33-973)

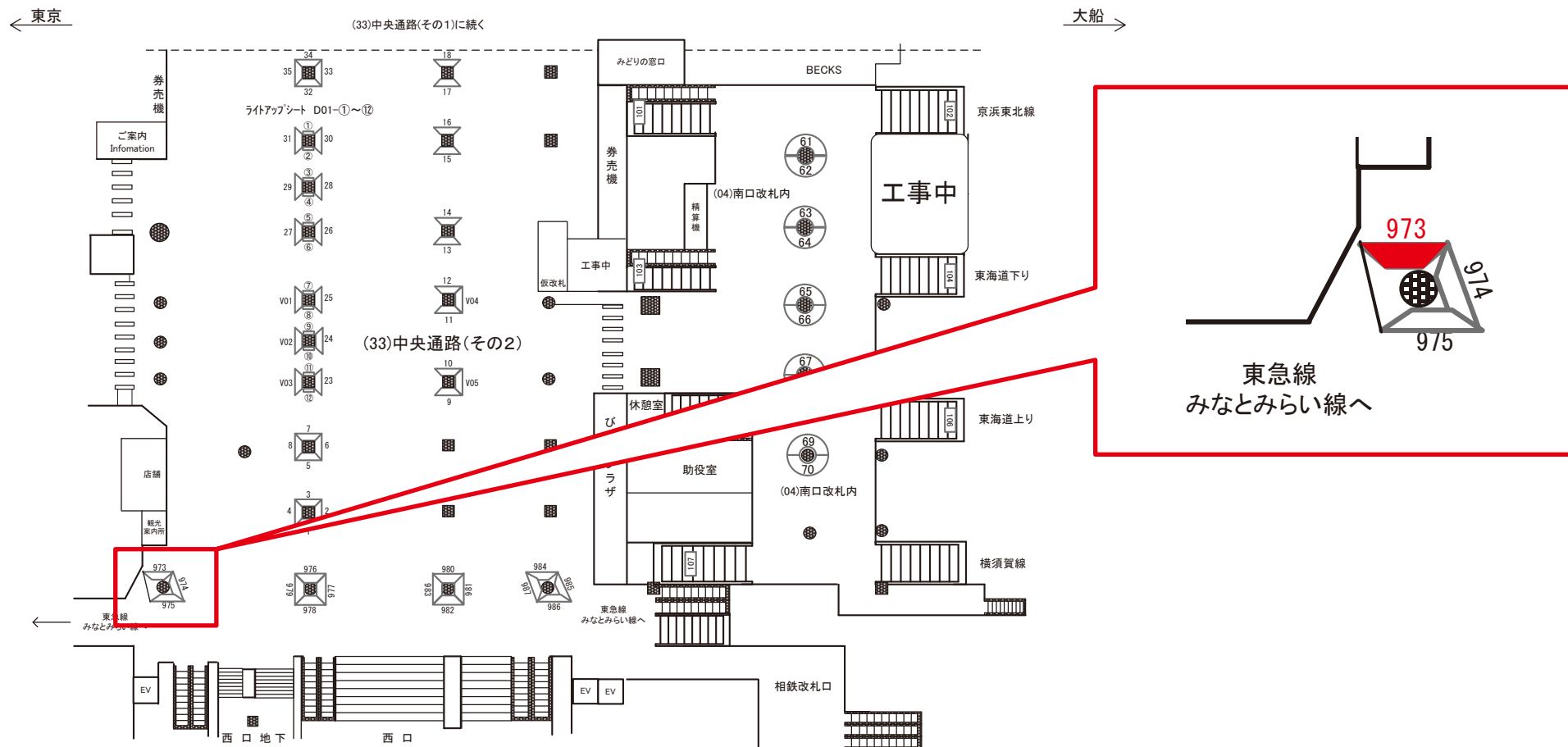

媒体番号	駅	場所	サイズ(H×W)	面数	月額定価	電気料金	点灯	返還日
0015-33-973	横浜	中央通路	1.60×0.99	1	100,000円	—	—	2022/09/30

※業種によっては規制がある場合がございますので、事前にご相談ください。

駅看板のサンエイ企画

電話 03-3355-3325

サンエイ企画

検索